

GEZE Türschließer
 TS 5000, TS 4000,
 TS 3000 V, TS 2000 V,
 TS 2000 NV, TS 1500

DE Einstellempfehlungen

Einstellempfehlungen

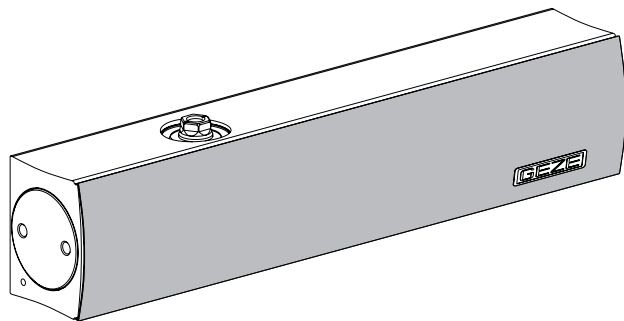

► Schieber entfernen

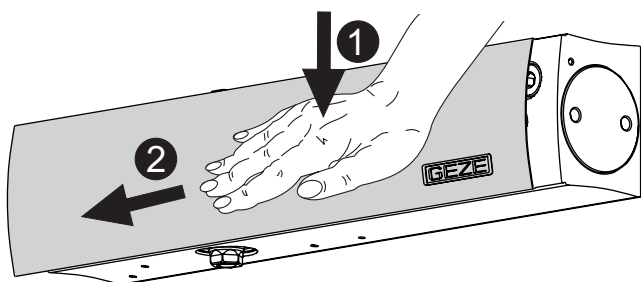

► Schieber aufklipsen

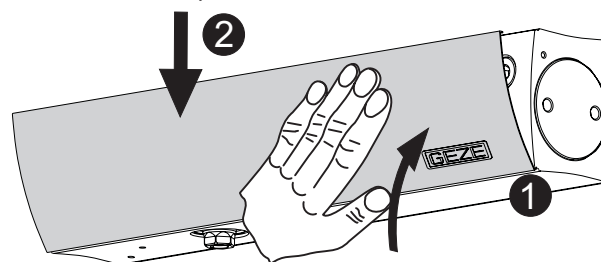

GEZE TS 5000

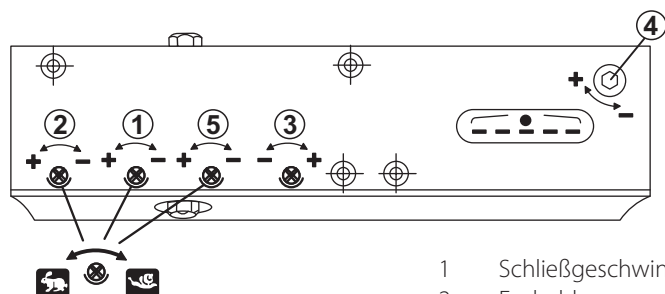

- 1 Schließgeschwindigkeit
- 2 Endschlag
- 3 Öffnungsdämpfung
- 4 Schließkraft
- 5 Schließverzögerung (nur bei TS 5000 S)

Anzeige Schließkraft	Flügelbreite [mm]
2	bis 850
3	850 - 950
4	950 - 1100
5	1100 - 1250
6	1250 - 1400

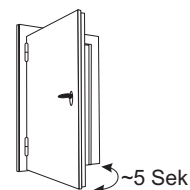

Leichtgängige Tür muß vom Schließer vollständig geschlossen werden !

GEZE TS 4000

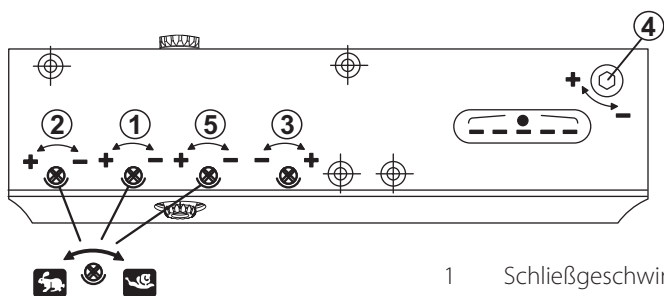

- 1 Schließgeschwindigkeit
- 2 Endschlag (nur bei TS 4000 S ansonsten über Gestänge)
- 3 Öffnungsdämpfung
- 4 Schließkraft
- 5 Schließverzögerung (nur bei TS 4000 S)

Anzeige Schließkraft	Flügelbreite [mm]
1	bis 750
2	750 - 850
3	850 - 950
4	950 - 1100
5	1100 - 1250
6	1250 - 1400

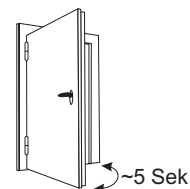

Leichtgängige Tür muß vom Schließer vollständig geschlossen werden !

Einstellung Endschlag mit Endschlag ohne Endschlag

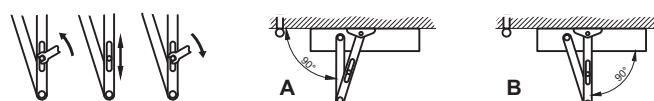

GEZE TS 3000 V

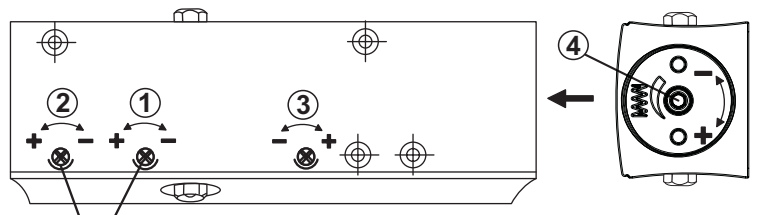

- 1 Schließgeschwindigkeit
- 2 Endschlag
- 3 Öffnungsdämpfung (nur bei TS 3000 VBC)
- 4 Schließkraft

Einstellung Schließkraft	Flügelbreite [mm]
Anschlag -	bis 750
2,5 Umdrehungen	750 - 850
5 Umdrehungen	850 - 950
Anschlag +	950 - 1100

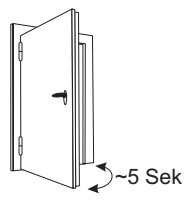

Leichtgängige Tür muß vom Schließer vollständig geschlossen werden !

GEZE TS 2000 V

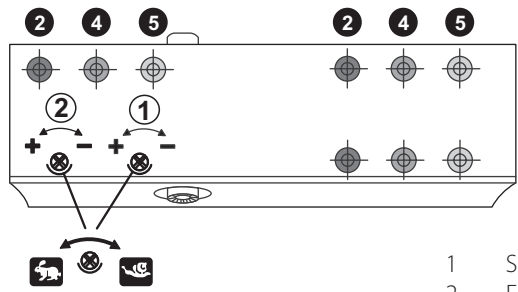

- 1 Schließgeschwindigkeit
- 2 Endschlag (nur bei TS 2000 VBC ansonsten über Gestänge)

Einstellung Schließkraft über versetzte Montage	Flügelbreite [mm]
2 Größe 2	750 - 850
4 Größe 4	850 - 1100
5 Größe 5	1100 - 1250

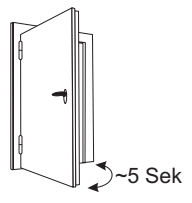

Leichtgängige Tür muß vom Schließer vollständig geschlossen werden !

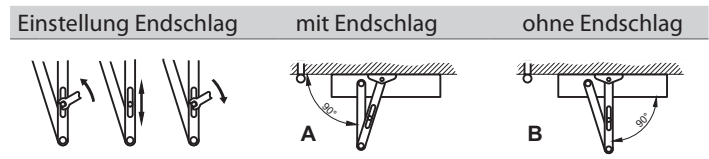

GEZE TS 2000 NV

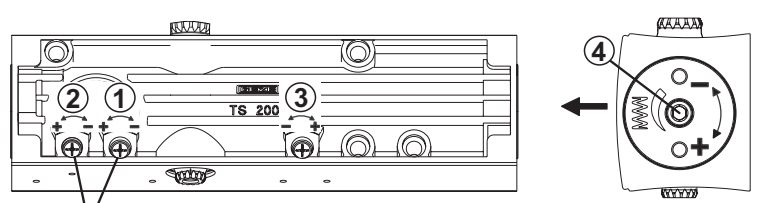

- 1 Schließgeschwindigkeit
- 2 Endschlag
- 3 Öffnungsdämpfung (nur bei TS 2000 NV BC)
- 4 Schließkraft

Einstellung Schließkraft	Flügelbreite [mm]
Anschlag -	bis 850
4 Umdrehungen	850 - 950
Anschlag +	bis 1100

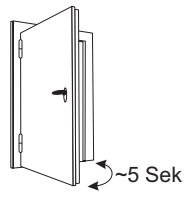

Leichtgängige Tür muß vom Schließer vollständig geschlossen werden !

GEZE TS 1500

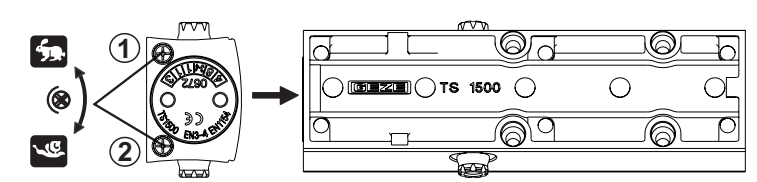

- 1 Schließgeschwindigkeit
- 2 Endschlag

Einstellung Schließkraft über drehen des Gestängeoberteils:	Flügelbreite [mm]
	850 - 950
	950 - 1100

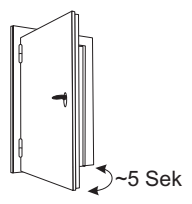

Leichtgängige Tür muß vom Schließer vollständig geschlossen werden !